

SPD

型 PAT.P

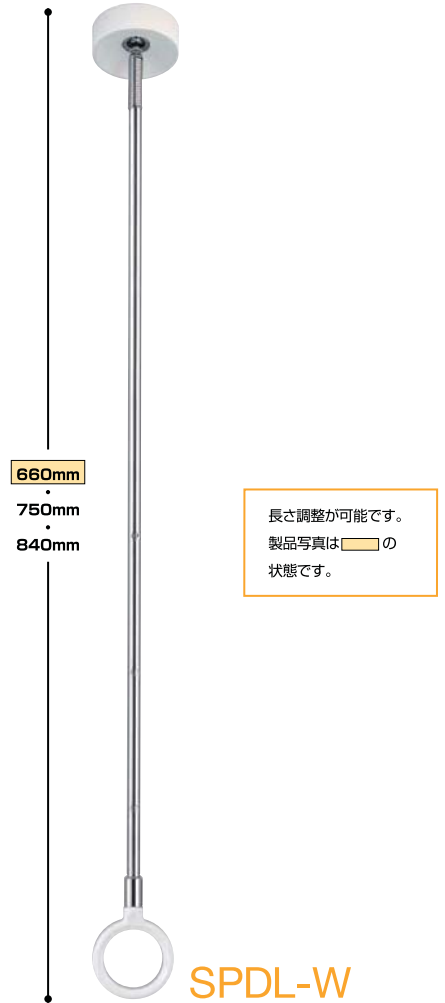

ポールを捉える面が広く、差込口に向かって傾斜がついています。
天井までの距離がある場合でも楽にポールの装着が行えます。

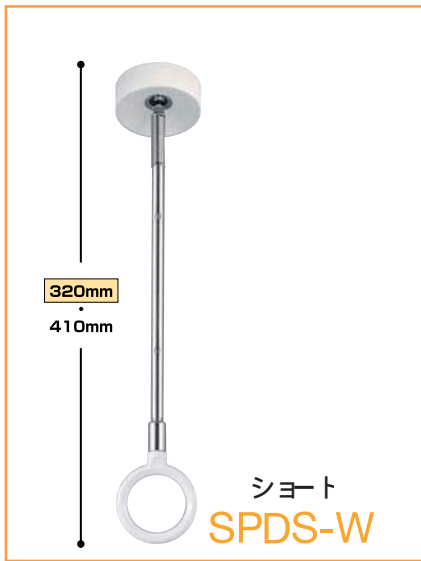

使用例 2本+竿 (市販品)

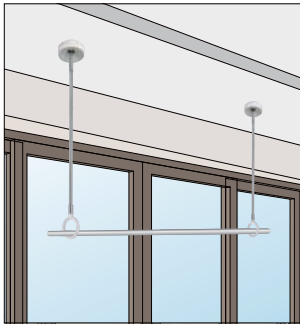

W(ホワイト)

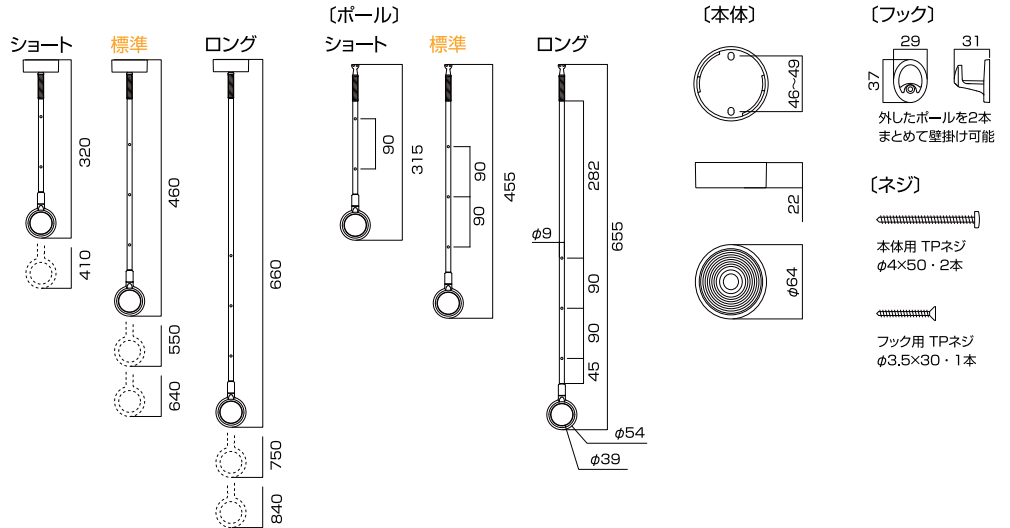

SPD

商品コード	商品名	単位	価格(税込)/円	JANコード
062199	SPDS-W	本	5,000 (6,250)	4971771040242
062197	SPD-W	本	5,200 (6,460)	4971771040228
062198	SPDL-W	本	5,800 (6,090)	4971771040235

価格=1本 / ケース入数=10本 / 取付パーツ付
 部品価格(税込価格) / 円 ※本体とポールはSPC型-SPD型専用。SPA型-SPB型とは組み合わせできません。
 [本体のみ] SPD-W本体...1,900(1,995) SPD-M本体...1,900(1,995)
 [ポールのみ] SPC-D S(ショート)ポール...3,100(3,255) SPC-D(標準)ポール...3,300(3,465)
 SPC-D L(ロング)ポール...3,900(4,095)

仕様

- 全長: SPDS(320-410mm) SPD(460-550-640mm) SPDL(660-750-840mm)
- 3段階の長さ調整(SPDSは2段階) ●ポールは着脱可能
- 荷重目安ガイド

材質(表面仕上)

本体: 亜鉛ダイカスト カバー: ポリアセタール樹脂 ポール: ステンレス
 ポール先端: 亜鉛ダイカスト(クロームメッキ仕上) リング: ナイロン
 ※SPD型は水平~2寸勾配(11.3度)まではそのまま取付けてご使用できます。

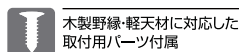

天井保護のため8kgと設定しています。

簡単着脱と安心設計 室内物干のスタンダードモデル



写真はSPC



操作性で選ぶなら

SPD型

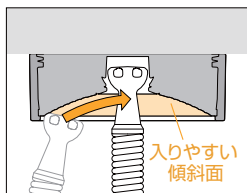

天井を守るスプリング機構

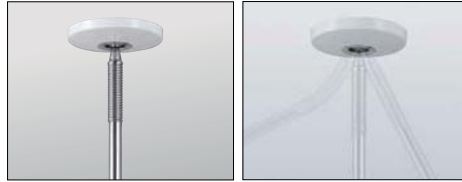

急な荷重を天井に直接伝え、横方向に引っ張られた場合、クッション効果をも、スプリングが曲がって力を持たせています。逃がす事で天井を守ります。

ポールをしっかりとロック

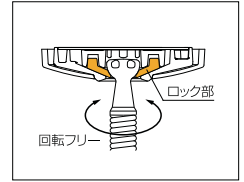

抜け落ちの心配が無いロック機構。その状態でもポールはフリーに動きます。

ポールを使いやすい長さに調整

ボタンを押してポールを伸縮させるだけの簡単操作です。

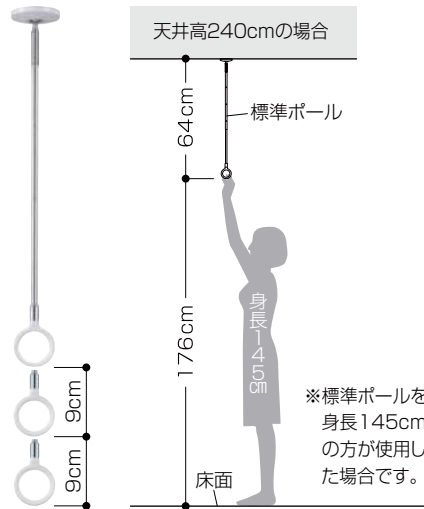

手軽にワンタッチ着脱

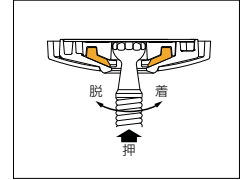

軽くて楽な操作でポールを簡単に着脱できます。

荷重目安ガイド機能



天井保護のために[黄]→[赤]表示することで掛け過ぎを知らせます。

収納パーツ

使わない時もスマートに収納。



ポール掛けフック(付属品)